



HROBECKÁ VLNA

ČTVRTLETNÍ ZPRAVODAJ PRO OBČANY OBCÍ HROBCE A ROHATCE

Vážení čtenáři, z důvodu korokrizy Vám přinášíme Hrobeckou Vlnu jako speciální dvojčíslo se souhrnem důležitých informací, které se udály během posledních měsíců. Přejeme Vám příjemné čtení.

Slovo starostky obce

Milí hrobečtí a rohatečtí,

jaro 2020 už bude navždy zapsáno v naší paměti jako čas, kdy jsme museli ze dne na den změnit své zvyklosti. Máme za sebou velmi náročné období, kdy jsme poprvé ve svém životě zažili vyhlášení stavu nouze, který s sebou přinesl celou řadu opatření pro zajištění ochrany obyvatelstva před šířením onemocnění Covid-19. Zažili jsme zvláštní Velikonoce, naučili jsme se šít roušky, začali jsme péct housky a chleba, a také jsme přišli na to, jak lépe plánovat a realizovat nákupy.

Já si z celé krize odnáším i poznání, jak důležitá je sousedská soudržnost, jak moc se hodí, když ovládáte ruční práce a že není vůbec od věci, naučit to i své děti. Kdo ví, kdy se jim to bude hodit. A jak moc potěší každá nabídka jakékoliv pomoci. DĚKUJI!! Děkuji Vám všem za to, že jste se přidali k šití, že jste nakupovali svým sousedům, že jste nás zavalili množstvím tkalounů a šňůr, když všude docházely. Děkuji za ochotu a neuvěřitelnou rychlost, se kterou jste vše potřebné dodávali a také velmi děkuji všem, kteří se do výroby pustili sami a orouškovali svou rodinu.

Zároveň mě mrzí, že někteří lidé místo pomoci hledají chyby a za poslední rok po stovkách hodin strávených argumentací a vyvracením manipulací, lží a polopravd jsem došla k názoru, že nemá cenu tím dál plýtvat energií, však hyn sa hu-káže...

Jsem otevřena všem slušným diskuzím a otázkám, tak pokud by kdokoli chtěl něco vysvětlit či ukázat, jsem mu k dispozici. Neváhejte mi zavolat nebo mě oslovit.

S přáním krásného a poklidného léta, **Kateřina Hlaváčová**

PODĚKOVÁNÍ občanům i firmám

Ohromně si ceníme veškeré pomoci, hmotné i nehmotné. Děkujeme i za maily, smsky a vzkazy s poděkováním, které jste nám posílali, čerpali jsme z nich energii.

Děkuji **Aleně a Jardovi Ďurišovým, Janě Husákové, Lucce Křížové, Janě Landkammerové, Petře Peřinové a Heleně Štástkové** za šití roušek.

Děkuji paní **Bufákové, paní Jiráňkové, paní Tošnerové, paní Mrázové, paní Šimkové, paní Fialové, paní Jobové, paní Krahulíkové a paní Suchánkové** z Hrobce a paní **Nové, paní Zvirotské, paní Vévodové** a panu **Kučerovi** z Rohatce za dodání tkalounů, šňůr, gumiček a dalšího materiálu. Děkuji i všem dobrým anonymním duším, které mi materiál pověsily na kliku nebo postavily za vrata.

Za dodání šitých roušek děkuji i Městu Roudnice nad Labem a firmě Pluspap, a. s.

Za časté dodávky dezinfekce až pod nos děkuji firmě Aroma Praha, a.s.

Za častou pomoc s roznošením všeho, co k roznesení bylo, děkuji **Martinovi Šumanovi a Honzovi Čížkovi**.

Děkuji **výjezdové jednotce SDH**, která zase ukázala, že je vždy připravena pomoci a ještě to dělá s radostí a úsměvem!

Děkuji všem **zaměstnancům Obce Hrobce**, kteří si nárůstem práce v době krize nenechali klesnout náladu a vše zvládli bravurně.

A nakonec děkuji svým zastupitelským kolegům za pomoc, spolupráci a rychlé reakce, když bylo potřeba rychle zareagovat. A velké dík patří KRIZOVÉMU ŠTÁBU (ve složení **J. Čížek, K. Hlaváčová, J. Jelínek, P. Peřinová, Z. Ředina, M. Řípa, D. Slabá a J. Suttner**), za kterými stojí ohromný kus práce.

DĚKUJI!!!!

KH



SMS INFORMAČNÍ KANÁL OBCE

Pokud vám nechodí informační sms, přihlašte se do oficiálního Infokanálu Hrobce. Učinit tak můžete přímo na stránkách obce www.hrobce.cz nebo osobně na OÚ Hrobce.

Udělejte si reklamu

Dejte o sobě vědět celé obci ať už máte firmu, nebo nabízíte sousedskou výpomoc. Máme mezi sebou instalatéry, kadeřnice nebo třeba zedníky a zahradníky? Dejte nám o sobě vědět - rádi vám reklamu zveřejníme v další Vlně a také na webu obce. Pro naše občany samozřejmě zdarma!

Plán kulturních akcí

- 27.-28. 6.- závody SDH v Hrobčích
- 25. 7. - Neckyáda
- 25. 7. - letní kino
- srpen - Pohádková cesta
- 29. 8. - letní kino
- 5. 9. - vítání občánků
- září - Kotlíkování

Pozn. plán akcí se může změnit dle aktuální situace

VÝZVA - Jelikož nikdo neví, jak se dále bude vyvíjet celá situace s Covid-19, prosíme Vás, schovajte si roušky a udělejte si malou zásobu dezinfekčních prostředků a jednorázových rukavic, ať nás na podzim nic nezaskočí!

VYSOKORYCHLOSTNÍ TRÁŤ PRAHA - DRÁŽĎANY (VRT)

Milí hrobečtí a rohatečtí, všechny nás trápí hrozba stavby vysokorychlostní trati, která nad námi visí jak černá můra. Nejvíce nás trápí informace, kterých je poskrovnu, tedy hlavně těch oficiálních. Žádné rozhodnutí není na papíře, začíná se mapovat terén v trase, která je velmi odlišná od všech možných předešlých, studie proveditelnosti původní trasy sice není dokončená, nicméně výstup z její první části určil odklon od trasy, se kterou jsme doposud všichni počítali (mnoho z vás pravděpodobně nesouhlasilo, ale za ta léta s ní smířilo). Nyní se zčistajasna mapuje trasa, která (pokud bude zrealizována) od sebe oddělí obě části naší obce, v Rohatcích povede v takové blízkosti domů, že si to nechci ani představovat a Hrobce sevřou dva železniční koridory. Svezla jsem se před pár lety v TGV a byla nadšená z toho, za jak krátkou dobu se lze dostat z Paříže na jih Francie. Paráda. Víze rychlovlaku v naší hustě osídlené kotlině mi však vždy přišla jako utopie a stejně tak si nedokážu představit i její realizaci (po dvacetiletém sledování stavby dálnice v téměř směru). Nyní se ale zdá, že z něčeho, co jsem v průběhu času považovala nejprve za utopii, pak za blbost a následně za sci-fi, se stala priorita celé země, protože nadnárodní význam a kdoví co ještě a v roce 2035 fertig? Ale priorita celé země, o níž nikdo neví? Ani vrtkou provrtané obce, úředníci z ORP a z kraje? Plánování stavby století se blíží téměř do finále a žádné informace v médiích? Jak je to možné, ono jde v dnešní době něco zatajit?

Než nadejdou fáze celé akce, kdy budeme moci podávat připomínky a námítky a budeme mít alespoň hypotetickou - formální - zákonnou možnost se bránit, shodli jsme se všichni zastupitelé na tom, že i v této fázi „nicnapapíře nicnerozhodnuto nicnenakresleno“ uděláme vše proto, aby nám to tu nikdo neprovtal a nedegradoval místo k žití.

Informace o tom, jak moc jsme neinformovaní a vynechaní z rozhodování, proběhly v posledních dnech i v tisku. Psal o nás Litoměřický deník i Mladá fronta. V rozhovorech jsem poukazovala na to, že dotčené obce nedostaly žádné informace a otázek, které přineslo geodetické zaměrování, je mnoho. Tisícinásobně více než odpovédi. Ty nemáme prakticky žádné. Pouze domněnky, spekulace a černé myšlenky.

Původní trasa zakotvená v ZÚR Ústeckého kraje přinesla v roce 2011 dotčeným obcím stavební uzávěru. Třeba ve Vražkově se na území 1/3 obce nesmí stavět, nesmí se zhodnocovat nemovitosti, provádět se mohou jen udržovací práce. To je samo o sobě děsivé, ale je to alespoň 9 let známé.

My jsme byli o tyto roky obráti. Za posledních 11 let se do obou částí obce přistěhovalo spoustu nových obyvatel. Mnozí z nich dlouze vybírali a zvažovali, kde se usadí, investují do bydlení své úspory, kde založí rodinu. I spousta místních zvažovala, zda se po studiích či cestách vrátí do rodné vsí, investuje do domků po svých předcích a zakotví tam, kde mají kořeny. Rozhodli by se tito lidé jinak, kdyby věděli o aktuálně projednávané trase?

Investovalo by se v Olešku do chodníku, kdyby se vědělo, že za pár let ho převálcuje rychlovlak?

Umí si někdo představit, jak vůbec taková stavba probíhá? Jak dlouho? Kolik nákladů s betonem bude potřeba? Kolik z toho jich projede jednou nebo druhou částí obce? A mnoho dalších otázek.

Setkání se zástupci Správy železnic nepřineslo mnoho faktů, spíše ještě více otázek. Představeny byly ještě dvě další možné trasy, jedna horší než druhá.

Obeslala jsem Správu železnic i Ministerstvo dopravy, apelovala jsem u hejtmána Bubeníčka a dopisy pro všechny zastupitele Ústeckého kraje jsou připraveny k odeslání. Právě oni budou v řádech měsíců rozhod-



Tady žádnou trať nechceme...

vat o změně Zásad zemního rozvoje Ústeckého kraje, které jsou stěžejním dokumentem pro vydání územního rozhodnutí a povolení celé stavby. Není přece možné uvádět všechny obyvatele v omyl, nechat je investovat do nemovitostí a poté jim říci, že sorry jako, tudy povede vlak. Se všemi třemi navrhovanými trasami nesouhlasím a budu proti nim bojovat všemi možnými prostředky. Chci, aby se vysokorychlostní trať vrátila do koridoru, který byl určen před 11 lety. Chápu, že v oné trase může být něco, co skutečně stavbu neumožňuje, ale chci vidět studie, analýzy a výpočty, které toto prokazují. Nemůže nám stačit pouze tvrzení někoho o nestabilním podloží.

DOTACE



■ Od začátku roku jsme podali spoustu žádostí o dotace do různých výzev. Žádali jsme na kulturu, vybavení pro výjezdovou jednotku, na obnovu techniky na údržbu zeleně, na veřejné osvětlení, na pořízení prostředků k tomu, aby se na obecních akcích neprodukovala hromada plastu, na rekonstrukci kuchyně v MŠ a také na regeneraci bývalého nádražního skladu. Ačkoliv již víme, že některé dotační tituly byly z důvodu nutnosti úspor po korokrizi zrušeny, u některých čekáme výsledek každým dnem a na některé si ještě počkáme. Co víme již jistě je, že můžeme díky dotaci společnosti MONDI zrušit jednorázové kelímky a nevytvářet tak z každé akce 8 pytlů plastového odpadu.

■ Program na podporu kulturních akcí byl zrušen, stejně tak byly Ústeckým krajem

zrušeny i dotace na pořízení vybavení pro JSDH a na pořízení techniky na údržbu zeleně. Na výsledky ostatních žádostí ještě čekáme. V době redakční uzávěrky jsme se dozvěděli, že dotace na rekonstrukci kuchyně v MŠ byla úspěšná a dostaneme od Ministerstva financí 1,09 mil. Kč. I žádost o dotaci na veřejné osvětlení v Rohatcích byla úspěšná, od Ústeckého kraje máme přiklepáno 350 tis. Kč.



■ Také již víme, že můžeme díky Diakonii Katastrophenhilfe obnovit místní rozhlas v Hrobkách (jelikož Rohatce nejsou ohroženy povodní, nelze zde grant využít), pořídit digitální povodňový plán a také pořídit záchranný člun pro výjezdovou jednotku. Projekt nám přinese větší při-

pravenost na možnost velké vody nejen tvorbou a šířením informačních materiálů, ale i 500 000 Kč na realizaci výše zmíněných protipovodňových opatření.



■ Koronavirová krize s sebou přinesla nejen rušení dotačních titulů Ústeckým krajem, ale i úbytek peněz na veřejně prospěšná místa. To jsme od Úřadu práce dostali přiděleno jen jedno. Díky dlouhodobé spolupráci s Podřipskou školou jsme získali dotované pracovní místo na 3 roky v rámci projektu „Program na podporu zaměstnatelnosti dlouhodobě nezaměstnaných obyvatel z území MAS Podřipsko“, reg. č. CZ.03.2.65/0.0/0.0/16_047/0015853, což se na vzhledu obce jistě projeví. Na údržbu obce a veřejné zeleně máme tedy pro letošní sezónu dvě pracovní síly.

NÁVRHY TRAS VYSOKORYCHLOSTNÍ TRATĚ

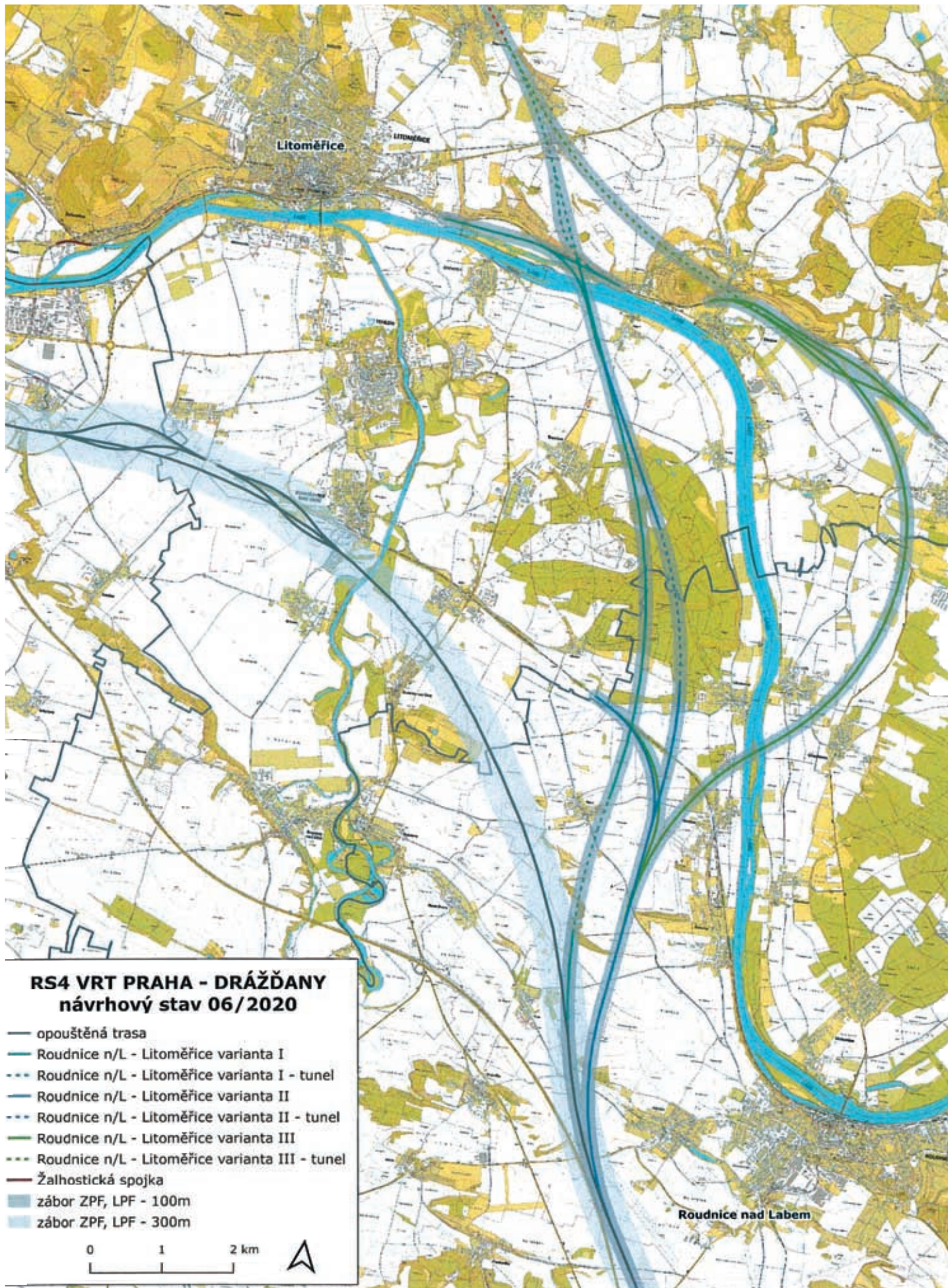

AKTUÁLNÍ INFORMACE PILOTNÍ ÚSEK VRT PRAHA – LOVOSICE / LITOMĚŘICE

AKTUÁLNÍ INFORMACE O PROJEKTU

Projekt se nachází ve fázi studie proveditelnosti. Po výběru varianty přes Ústí nad Labem byly dále rozpracovány lokální alternativy vedení trasy s cílem minimalizovat dopady na zastavěná území a přírodně cenné lokality. Takovým příkladem je např. území mezi Litoměřicemi a Roudnicí nad Labem. Aktuálně probíhají setkání se zástupci obcí, které mohou být potenciálně dotčené stavbou nové trati.

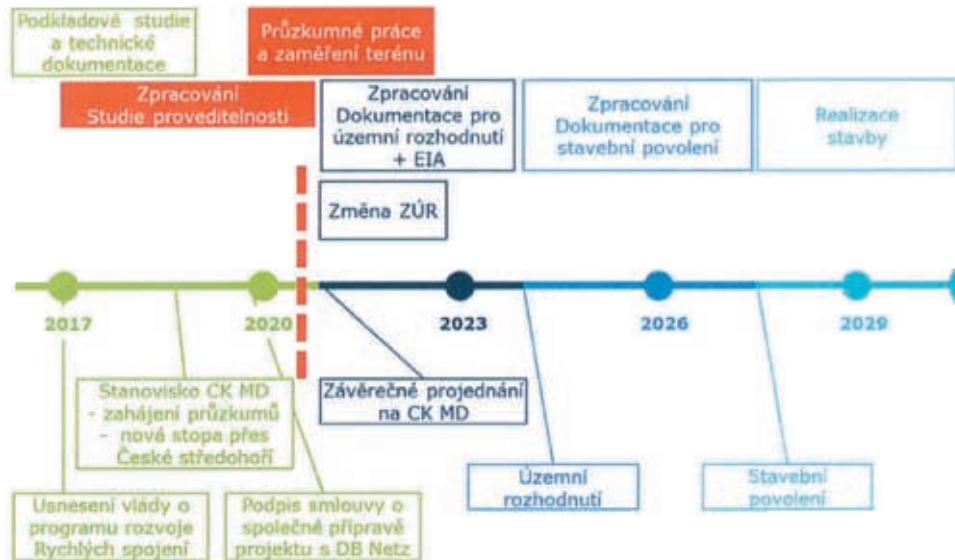

Správa železnic předpokládá předložit studii proveditelnosti v polovině roku 2020 ke schválení a výběru výsledné varianty Centrální komisi Ministerstva dopravy. Tímto krokem bude z lokálních alternativ vybráno vedení trasy nového železničního spojení, které bude nejvýhodnější z hlediska ekonomického, společenského a ekologického a toto řešení bude dále vstupem pro aktualizaci zásad územního rozvoje a rozpracováno v Dokumentaci pro územní rozhodnutí.

KONCEPCE PROVOZU

Připravovaná VRT je součástí koncepce Rychlých železničních spojení. Bude tedy využívána jak vlaky dálkovými expresními tak i vlaky, které využijí VRT jen na části své trasy a dále obsluhují region po stávajících tratích. Současně dojde k optimalizaci osobních vlaků tak, aby byly vytvořeny optimální přestupní vazby.

- **Oranžová linie:** Dálkové vlaky, které úsekem Praha – Litoměřice projíždí bez zastavení
- **Zelená linie:** Rychlé regionální vlaky, které obsluhují nový terminál Roudnice nad Labem VRT a z Litoměřic dále pokračují po stávajících tratích
- Základní interval linek je jedna hodina

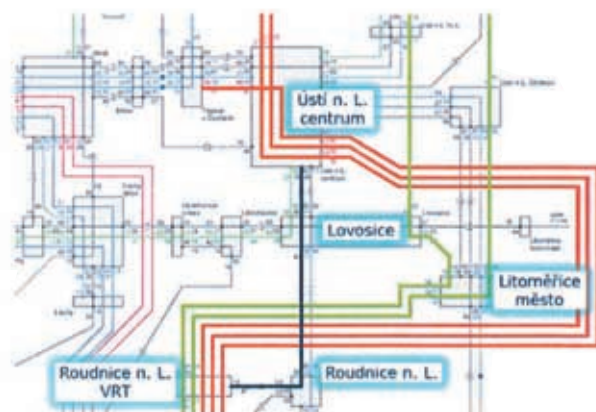

ZLEPŠENÍ DOPRAVNÍ DOSTUPNOSTI REGIONU

Nové železniční spojení výrazně urychlí cestování, jelikož zkrátí vzdálenost nejen v mezinárodní dálkové dopravě, ale také mezi regiony České republiky. Zároveň nabídne atraktivní dobu jízdy mezi městy, která jsou dnes odkázána na silniční dopravu.

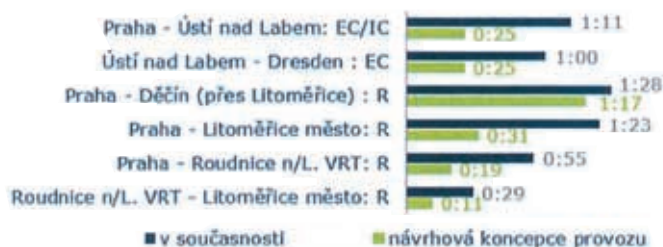

PRŮBĚH PŘÍPRAVY – DRUHY DOKUMENTACÍ

Na základě dokončené 1. etapy Studie proveditelnosti umožnila Centrální komise Ministerstva dopravy vydáním výjimky zahájení průzkumných prací a terénních mapování, které jsou využívány již při pořizování Studie proveditelnosti, ale poslouží zároveň jako podklad pro zpracování Dokumentace pro územní rozhodnutí a Dokumentace EIA.

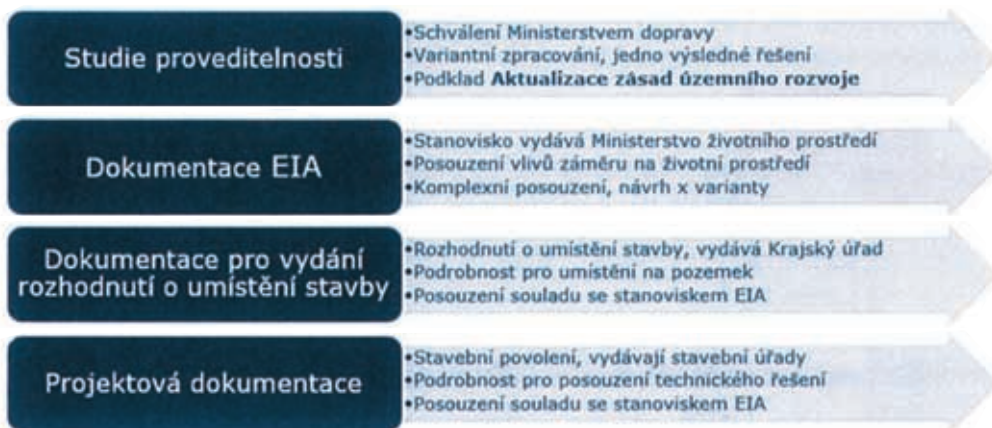

PŘIPRAVUJEME ÚZEMNĚ PLÁNOVACÍ DOKUMENTACI

Podkladem pro aktualizaci zásad územního rozvoje je Studie proveditelnosti. Aktualizace Zásad územního rozvoje krajů budou probíhat dle zákona a účastníci (obce, dotčené orgány státní správy a vlastníci pozemků) se k ní budou moci samozřejmě vyjádřit.

Rozhodnutí o umístění stavby - vydává Krajský úřad na základě provedeného Územního řízení, ve kterém se stavba umísťuje na stavební pozemky. Teprve na základě tohoto rozhodnutí je Správa železnic oprávněna zahájit výkup pozemků pro stavbu potřebných.

Posouzení dopadů záměru na životní prostředí a obyvatele (EIA) vydává Ministerstvo životního prostředí. Pro potřeby zpracování dokumentace jsou pořizována mapování a průzkumy (geodetické zaměření, geologický, přírodovědný a hydrogeologický průzkum, aj.).

Středočeský kraj: Aktualizace zásad územního rozvoje po svém projednání a schválení zakotví výsledný zpřesněný koridor v územně plánovacích dokumentacích. V tento okamžik mohou obce pořizovat aktualizace vlastních územních plánů.

Ústecký kraj: Aktualizace zásad územního rozvoje po svém projednání a schválení zakotví návrhový koridor do Zásad územního rozvoje Ústeckého kraje a zároveň uvolní plochy až 600 m široké územní rezervy vyplývající z dřívějšího předpokládaného vedení trasy. V tento okamžik mohou obce pořizovat aktualizace vlastních územních plánů.

ŠETRNĚ K ŽIVOTNÍMU PROSTŘEDÍ

Moderní vysokorychlostní vlaky jsou navrženy tak, aby jejich provoz byl co nejtišší. Pro snížení hlukové zátěže je také důležitý návrh trasy. Například vedením v zářezích, doplněním zelení, protihlukovými valy nebo zdmi, které jsou zakomponovány do krajiny, případně absorbery hluku v kolejích, nebo vedením v tunelu.

Průměrná spotřeba CO₂ na jednoho cestujícího je 8krát nižší oproti automobilu a 11krát nižší oproti letadlu.

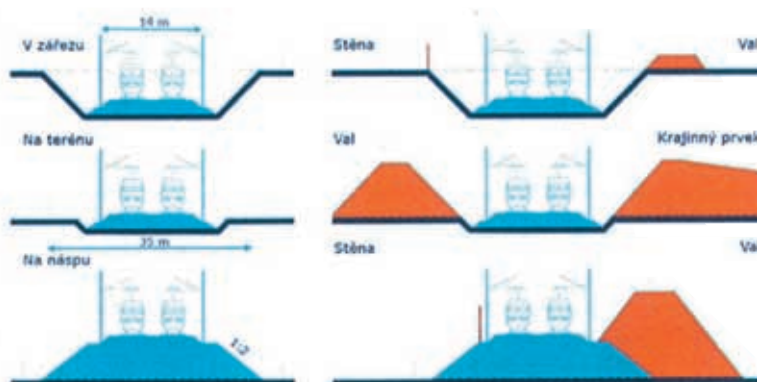

Správa železnic, státní organizace
 Data platná k červnu 2020
 Kontakt: vrt@spravazeleznic.cz

Odpadové hospodářství

Korokrize krom jiného pěkně zavařila celému odpadovému hospodářství široko daleko. Hodně lidí doma znamená hodně odpadků, hodně času na generální úklid a hodně vyhozených věcí. Také zavřené obchody a tím pádem spousta nákupů realizovaných on-line znamená spousty krabic a plastů.. Když k tomu přičteme i hořící skládku a nemožnost vyvážet tam odpad, nastává katastrofa. Není to jen problém naší obce, je to problém celoplošný. A jak z toho ven? V rámci možností přislíbila svozová společnost častější frekvenci vývozu tříděného odpadu, ale úplně nejlepší by bylo snažit se SNÍŽIT množství vyprodukovaného odpadu obecně. Zvážit nákup věcí „jen tak“. Nakupovat lze i bezobalově, ale není to úplně jednoduché a ne pro všechny možné. Je dobré začít chodit na nákupy s vlastní taškou, vlastní pytlíky na ovoce, zeleninu a pečivo jsou dnes také běžné. Svačiny dávat do krabiček, která se umyje, vodu nosit ve své lahvi, možností je spousta a každý ušetřený plastový pytlík se počítá!

Zvažujeme systém adresného třídění, ale je třeba zvážit všechna pro a proti. V mnoha obcích v okolí byl tento systém nedávno nastaven, máme tedy možnost se nechat inspirovat a čerpat ze zkušeností jiných. Odpady jsou pro nás velké téma, nechceme zamořovat planetu dalšími, ale najít optimál-

ní řešení pro všechny není jednoduché, obzvláště chceme-li najít řešení, při kterém bude ekologický aspekt v rovnováze s tím ekonomickým. Všechny dobré podněty a příklady dobré praxe vítáme!

Od 1. 1. 2020 nám Zákon č. 185/2001 Sb., o odpadech, ve znění pozdějších předpisů a Vyhláška č. 321/2014 Sb., o rozsahu a způsobu zajištění odděleného soustředování složek komunálních odpadů ukládá povinnost obcím umožnit občanům třídění jedlých olejů a tuků. V obou částech naší obce byly v lednu přistaveny popelnice, do kterých můžete použít jedlé tuky a oleje vyho-

dit. V Hrobcích je to v ulici Nádražní, v Rohatcích U Bytovek. Důležité ale je, abyste je vyhazovali přelitě do plastových lahví, které netečou, jinak dojde k znečištění celé nádoby a při jejím vyprazdňování i k znečištění okolí. A to nikdo nechce, že ne?

Moc dobře víme, že nám v obci žijí rodiny, které s sebou na procházky berou pytle a cestou sbírají odpad ve škarpách a všude tam, kde nemá co dělat. Moc si toho vážíme a děkujeme!

A na závěr žádám ty, kteří pořád něco někam odkládají, kde to nemá co dělat, aby si uvědomili, že zaměstnanci obce tu nejsou od toho, aby po někom uklízeli odpadky a třídili za ně. To je povinností každého z nás!

KH



PŘÍSPĚVKY SPOLUOBČANŮ

PLASTY, zase plasty, všude plasty...

Co si budeme povídat, žijeme v době plastové, ale proč? Ať jsme sebevíc BIO, EKO a bůh ví co ještě, plastu se dneska prostě nevyhneme. K zamýšlení nad plasty mě přivedl jeden nevinný nákup. Měla jsem nějaké pochůzky s tatínkem a ten dostal chuť na chlebiček. Dostal ode mě přednášku o majonéze, bílé mouce a všech možných hnusech, a že je prase. Byla jsem na sebe hrdá, jak jsem to otci nadala. Celou cestu do obchodu jsem si říkala, že jsem se mu jednou v životě postavila. Když jsem prodavače nadiktovala počet a druh chlebičeků, úplně jsem v jejím pohledu slyšela tu samou přednášku, kterou dostal tatka. Jen s tím rozdílem, že teď jsem je kupovala, teď jsem to prase byla já. Hned po mém odchodu mi došlo, co vlastně nesu v ruce. Ne chlebičky, ne majonézu, ne bílou mouku, ale plastovou krabici o rozměrech 30 x 40 cm v níž se krčilo šest

seschlých chudáků. I jim nejspíš bylo trapně za to, v čem jsou. Soudím to podle mírně nazloutlé majolky a svaštělého čela papriky.

V tu chvíli se nad plastem opravdu zamyslíte a udělá se vám smutno. Kde je ona únosná a celkem potřebná míra použití plastu? Kam se poděl umaštěný papír od chlebičeků, který si pamatuji z dětství? Tím, že jich na tácku bylo nahňácáno na sobě šest, byly nejlepší ty z prostředka, byly totiž namazaný z obou stran. Proč máme v regálech zabalenou každou papriku zvlášť v igelitu? Proč si mám kupovat oloupaný, igelitem obalený banán, oloupaný pomeranč v plastové krabici? Opravdu má tento sortiment svoji cílovou skupinu? To už si lidé nedávají ovoce do mísy na stůl? PROČ?

A teď vážně. Všichni se učíme jako jediní s plasty bojovat a myslím, že docela úspěšně. Soudím podle toho, že u nás popel-

nice na tříděný odpad neustále přetékají. ALE. Proč nám v našem snažení pořád někdo podkopává nohy? Na jedné straně řetězce a na druhé kdo? Politici? Proč těm řetězčům toto prochází? Vždyť stát přece chce, abychom třídili. Toto vše řetězčům projde a nás stát trestá nesmyslnými poplatky za komunál, a to i když třídíme. Komunálu mám málo a stejně za odpad zaplatím pět set milionů Eur za rok. Voser! Třídíš? Tumáš, ber to jako pokutu!

I přes to všechno, třídíme dobře a třídíme dál, má to smysl!

A na závěr jeden poznatek: brčka z těstovin jsou pecka vynález! Za prvé, pokud jich při návštěvách kaváren nasbíráte dost, budete mít oběd, sice asi nejdražší v historii, ale při každém soustu můžete počítat, kolik jste ušetřili plastových brček a za druhé: můžete ho žužlat celý den, to se vám s plastovým dělat nechce. Slunce v duši a třídíme odpad.

Hanka Šavelová

KRÁTKÉ ZPRÁVY

■ **V polovině března jsme pořídili ozonový generátor**, kterým členové výjezdové jednotky dezinfikují vnitřní prostory, kde se koncentruje více osob. Dezinfekcí pravidelně procházela pošta, obecní úřad a obchod, a přijdou na řadu i prostory, které byly v době nouzového stavu uzavřené.

■ **Poslední březnovou středu jsme se**

připojili k celostátní iniciativě Není nutno nezpívat a z obecního rozhlasu pustili Zdeňka Svěráka a jeho Není nutno... Zpívali jste také?

■ **Pošta, která se v době nouzového stavu dočkala dělicí stěny**, funguje v Hrobcích již od ledna a nás moc těší, že se poštovní služby do naší obce vrátili. Otevírací

doba je pondělí až pátek 10:30 - 13:30, 14:30 - 17:00.

■ **Proč se 26. 5. vyvěšovaly po celé zemi smuteční černé vlajky?** Zástupci obcí a krajů se tak zapojili do tichého protestu. Stát totiž bez jakékoliv komunikace s kraji a obcemi připravil samosprávy o zá-

(Pokračování na následující straně)

sadní příjmy do jejich rozpočtů. Důsledky krize a zákon o kompenzačním bonusu pro Hrobce představuje mínus 1,8 mil.

■ Na začátku roku se Obecní úřad, hasičárna i obě knihovny dočkaly smaltovaných cedulí. A na všech hřištích přibýly aktualizované a snad nezničitelné provozní řády. Další cedule jsou připravené ke kamerám a ke vjezdům do obou částí obce.



■ Krásným výhledem od křížku na umrlčí cestě z Rohatec se můžete kochat na nové lavičce. Děkujeme panu Melenovi nejen za nápad a realizaci, ale i za celou pohádkovou cestu.

■ Před krizí se stihlo sejít spousta dobrovolníků, kteří pomohli s přestěhováním hrobecké knihovny do 1. patra KD Hrobce poté, co byla v prostoru položena nová podlaha. Knihovna má konečně důstojný prostor, kam se vejdu všichni čtenáři a my se moc těšíme na září, kdy se knihovna otevře veřejnosti.



■ Dočkaly se i mladé lípy a byl na nich proveden základ pro hlavový řez, aby nám pasovaly do alejí.



■ Letošní, loňské i to předloňské sucho je alarmující. Ale co s tím? Musíme se přizpůsobit. Vytvořit adaptační plán, snažit se maximum vody, která spadne z nebe, nechat zasáknout a neposílat ji do Labe... Sázet stromy, stavět zelené střechy, budovat zasakovací průlehy i dešťové záchony. Nesekat trávu tak nízko a některou nesekat vůbec. Krom toho, že se neusuší, tak i vykvete a nabídne tak útočiště pro mnoho motýlů, brouků a dalšího hmyzu.

Vyždření zastupitelů

Následující články neprošly redakční úpravou a nevyjadřují názor redakce.

Paní starostka Kateřina Hlaváčová,
paní místostarostka Petro Peřinová,
v příloze zasíláme ke zveřejnění v příštím vydání Hrobecké vlny sdělení do periodického tisku územního samosprávného celku (tj. naší obce), vyjadřující názory členů zastupitelstva, a to na základě níže uvedeného § 4a Tiskového zákona.

Dovolujeme si Vás předem upozornit, že v případě ne-zveřejnění uvedených dvou sdělení dvou členů zastupitelstva, paní zastupitelky Lucie Křížové a pana zastupitele Evžena Martínka, v Hrobecké vlně budeme nuceni zvázat podání příslušné žaloby k soudu.

S pozdravem

Evžen Martínek, zastupitel obce Hrobce
Lucie Křížová, zastupitelka obce Hrobce

§ 4a

Sdělení v periodickém tisku územního samosprávného celku

Vydavatel periodického tisku územního samosprávného celku je povinen poskytovat objektivní a vyvážené informace o územním samosprávném celku a poskytnout přiměřený prostor pro uveřejnění sdělení, které vyjadřuje názory členů zastupitelstva územního samosprávného celku, týkající se tohoto územního samosprávného celku.

SDĚLENÍ ZASTUPITELŮ DO HROBECKÉ VLNY ŠKODA NA OBECNÍM ÚŘADU ZA TĚMĚŘ ČTVRT MILIONU KORUN

Na Obecním úřadě vytekla zbytečně do odpadu během roku 2019 voda za 255 tisíc Kč z důvodu přehlédnutí závady na pojistném ventilu bojleru. Obec tak musí splácet neplánovaný dluh, který zatíží rozpočet roku 2019 a 2020. Starostka Kateřina Hlaváčová odmítla zařadit tuto škodní událost jako bod do zveřejněného programu zasedání zastupitelstva v lednu/únoru 2020, o což jsme jí písemně žádali, a nezařadila ho ani do zveřejněného programu zasedání zastupitelstva v březnu 2020. Teprve na žádost naší zastupitelky, Lucie Křížové, písemně starostka udala jako vysvětlení, že o existenci bojleru „neměla tušení“ ona, ani zaměstnanec úřadu odpovědný za údržbu, Miloslav Řípa, a že tento bojler údajně nechal instalovat ještě bývalý starosta Luboš Matek (starostou v letech 2010-2014). Starostka dále vysvětlila škodu tím, že jí bojler nebyl „předán“ předchozím místostarostou Petrem Křížem. Na základě zákona o obcích má starostka povinnost se řádně starat o majetek obce a řádně hospodařit s finančními prostředky obce, její odvodnění považujeme za bezpředmětné, jelikož měla dostatek času vzhledem k tomu, že je uvolněnou starostkou „na plný úvazek“ seznámí se s veškerým majetkem obce a jeho infrastrukturami.

ZACHRÁNILI JSME POŠTU S BEZPEČNÝM PŘÍSTUPEM

Zastupitelé odmítli na zasedání zastupitelstva v listopadu 2019 písemný návrh starostky Kateřiny Hlaváčové přemístit poštu Partner do soukromého průmyslového areálu Osan a odmítla také její návrh soukromému provozovateli pošty přispívat 40 tisíc Kč ročně na nájem z obecního rozpočtu. Proti návrhům starostky vystoupil zastupitel našeho sdružení, Evžen Martínek, z důvodu nevhodnosti přístupu na poštu, kdy by zejména starší občany a matky s kočárky ohrožovaly do areálu vjíždějící nákladní auta a kamiony. Dále poukázal na nevhodnost návrhu přispívat soukromému provozovateli pošty na nájem prostor v průmyslovém areálu Osan z obecního rozpočtu, jelikož obec vlastní řadu nevyužitých místností v kulturním domě a v zateplené budově u fotbalového hřiště, do kterých obec investovala v posledních letech miliony korun na rekonstrukce. Po rozpravě zastupitelé schválili umístění pošty do místnosti knihovny na

Obecním úřadu a o přestěhování knihovny z Obecního úřadu do I. patra Kulturního domu.

PROBLEMATICKÝ NÁVRH ROZPOČTU NA ROK 2020

Naši zastupitelé Křížová a Martínek hlasovali proti návrhu starostky na rozpočet na rok 2020, který tak nebyl v prosinci 2019 schválen a byl schválen až druhý návrh rozpočtu až v únoru 2020 se změnami, které si prosadili zastupitelé. Hlavními důvody, proč jsme nepodpořili návrh rozpočtu, byla nízká úroveň investic zejména do infrastruktury obce (chodníky, osvětlení) a kontraverzní návrhy starostky na demontáž a opětovnou montáž řádně stavebně zkolaudovaného nástupiště bezbariérové autobusové zastávky v Hrobčích ve výši 160-200 tis., dále neefektivní investice do oprav asfaltu v ulici Pod Bulfem ve výši 270 tis. Kč, kde chybí v celé šíři vrstva hladkého asfaltu, a nekoncepční návrh vyasfaltovat ulici Krátká za 130 tis. Kč bez doložení dostačující podložní vrstvy kameniva pro vjezd strojů a nákladních aut do tamního areálu. Naše návrhy změn rozpočtu, až na vyjmutí demontáže zastávky, nebyly zastupiteli sdružení paní starostky a zastupitelem Šumanem schváleny. Problém není v zastávce, ale v přístupu dopravního podniku a jeho některých řidičů. Výše zastávky odpovídá požadavkům na bezbariérový vstup na podlahu bezbariérového autobusu, proto nelze nástupiště snižovat, jak navrhuje starostka, protože dotace na chodníky byla podmíněna bezbariérovým nástupištěm. Další problém pro nás představoval návrh na položení vinylové podlahy v ceně cca 100 tis. Kč v I. patře Kulturního domu, protože starostka se zastupiteli a občany předem neprojednala koncepci dalšího využití tří místností I. patra KD, které začala bez schválení zastupitelstvem rekonstruovat s výhledem kolaudace, a nepředložila zastupitelstvu celkový rozpočet na rekonstrukci I. patra KD včetně návrhu na zateplení a ekologicky šetrné vytápění prostoru, jelikož současné tři přímotopy pokládáme za krajně nevhodný zdroj tepla. Dalšími důvody bylo to, že starostka a její zastupitelé Ďurišová a místostarostka Peřinová včetně zastupitele Šumana odmítli závazné termíny pro přípravu a realizaci výstavby chodníků v Hrobčích, zejména chybějícího chodníku k autobusové zastávce od Rohatců, a dalším důvodem bylo, že starostka nepředložila zastupitelům ani po půl roce dokumenty dokládající jí předložené návrhy na dopravně bezpečnostní opatření v obci.

DOČKAJÍ SE ROHATCE VEŘEJNÉHO OSVĚTLENÍ?

Již bezmála rok a půl starostka Kateřina Hlaváčová uvádí zastupitelům a občanům různé důvody pro odložení projektu veřejného osvětlení v Rohatcích za cca 3,6 mil. Kč, různé měnící se roky zahájení výstavby a různé ústní přísliby od starostky obce, aniž by předložila jediný písemný dokument, který by dokládal aktivitu starostky k závaznému posunu směrem k realizaci projektu. Poslední ústní sdělení starostky zastupitelům na poradě v prosinci 2019 bylo, že projekt může být zahájen prakticky ihned, jelikož má od společnosti RETE přísliben příspěvek na výkopové práce ve výši půl milionu až jednoho milionu Kč a přidělení dotace na výměnu lamp je téměř jisté. Vzhledem k tomu, že se starostka vyhýbá jakýmkoli závazným termínům, navrhli jsme na zasedání zastupitelstva v únoru 2020 usnesení, podle kterého má starostka předložit návrh písemné dohody obce s firmou RETE na zasedání zastupitelstva v dubnu 2020. Náš návrh zastupitelstvo schválilo.

OPOZDĚNÁ VÝMĚNA ZATĚKAJÍCÍ STŘECHY KABIN U HRÍŠTĚ

Po té, co naši zastupitelé Petr Kříž a Lucie Křížová zjišťovali koncem července 2019, že starostka Hlaváčová dosud neopravila zatékající střechu u objektu kabin u fot-

balového hřiště v Hrobčích, ale místo toho píše ve Vlně koncem července 2019, že jde o natolik závažné zatékání, které představuje „v případech větších dešťů i provolení sádrokartonových stropů a možnost ohrožení nejen majetku obce, ale hlavně životů, kdy kabiny využívají zejména hasiči při tréninku dětí“, požádali o svolání zasedání zastupitelstva na konec srpna 2019, které starostka neměla v úmyslu po dobu tří měsíců svolat, a podpořili jsme na něm usnesení, kterým zastupitelé starostce uložili střechu kabin vyměnit na základě veřejné soutěže. Na dotaz pana Martínka na zasedání zastupitelstva, proč starostka po dobu deseti měsíců od listopadu 2018 nedala dvě místa v undulinové střeše opravit, odpověděla, že si myslela, že „nebude pršet“. Na zasedání zastupitelstva v říjnu 2019 pak starostka Hlaváčová veřejně obvinila našeho zastupitele Martínka, že vstoupil do objektu kabin bez jejího svolení, přičemž bylo vzápětí prokázáno, že tam byl za doprovodu a se svolením místostarostky Peřinové, aby si nafotil závažnost zatékání v kabinách. Nakonec byla střecha vyměněna počátkem prosince 2019 na základě výběrového řízení za cenu cca půl milionu Kč, což naši zastupitelé podpořili, aby tak byl napraven co nejdříve stav předchozí nečinnosti starostky.

OBYTNÁ ZÓNA POD BULFEM PŘIŠLA O ZNAČKU OMEZUJÍCÍ RYCHLOST

V ulici Pod Bulfem starostka Hlaváčová začátkem září 2019 nechala odstranit značku „Obytná zóna“, aniž by o tom bezprostředně informovala místní občany, což dokonce odmítla udělat na výslovný návrh našich zastupitelů, který předložili na zasedání v říjnu 2019. Místo toho zveřejnila ve Vlně až koncem prosince 2019 svoji značně zkrácenou informaci, že značku vyměnila z důvodu připomínek zastupitele Martínka, kterou tímto uvádíme na pravou míru: Naši zastupitelé Petr Kříž a Lucie Křížová navrhli na jimi svolaném zasedání zastupitelstva v srpnu 2019, aby za značku „Obytná zóna“ v ulici Pod Bulfem byla umístěna značka omezující rychlost na 20 km/h v rámci celé řady našich dalších návrhů na dopravně bezpečnostní prvky v celé obci (radary, značky, zrcadla, retardéry, přechody, plně čáry, omezení rychlosti atd.), protože zejména cizí řidiči např. doručovatelských dodávek zde nerespektují to, že značka Obytná zóna omezuje rychlost na 20 km/h a povoluje hru dětí na vozovce, což řada řidičů nezná. Několik dní po zasedání starostka o své vůli bez informování zastupitelů a místních občanů nechala značku odstranit s odůvodněním, že obytná zóna je v ulici Pod Bulfem neoprávněně, jelikož v ní chybí značka „konec obytné zóny“ a další prvky, např. vymezení parkovací místa, což na dalším zasedání zastupitelstva rozporoval zastupitel Luboš Matek, který tvrdil, že druhá značka označující konec obytné zóny zde kdysi byla a vše bylo řádně schváleno. Když navrhli naši zastupitelé Martínek a Křížová usnesení, aby starostka písemně bezprostředně upozornila občany v ulici Pod Bulfem v cca 30 domech na to, z jakého důvodu byla značka odstraněna a jaká nápravná opatření připravuje, při hlasování náš návrh fakticky zamítli zastupitelé Hlaváčová, Ďurišová, Peřinová, Šuman (zdrželi se), proti našemu návrhu hlasovali zastupitelé Matek a Erich. Bohužel nemůžeme takový postup starostky a zastupitelů pokládat za odpovědný s ohledem na bezpečnost dětí a matek, kteří doposud středem této ulice jezdí s kočárky a hrají si zde, a s ohledem na pro ně negativní právní důsledky při uplatňování odškodnění za způsobené trvalé zdravotní následky po případném zranění chodce vozidlem.

Naše tvrzení můžeme doložit zvukovými záznamy a písemnými doklady. Zasláno P. Peřinové a K. Hlaváčové do Hrobecké vlny 29. února 2020. Více na naší stránce na Facebooku:

<https://www.facebook.com/zdravejsi.hrobce.rohatce/>

EVŽEN MARTÍNEK,

zastupitel obce, sdružení

„Za zdravější Hrobce a Rohatce, společně a férově“

LUCIE KŘÍŽOVÁ,

zastupitelka obce, za sdružení

„Za zdravější Hrobce a Rohatce, společně a férově“

Z kroniky

■ **Dne 15. března 1939** začalo temné období naší historie, období protektorátu Čech a Moravy. Během okupace zemřelo v odboji na sto tisíc lidí.

Drsný a mrazivý vítr a déšť byl vhodným rámcem k tomuto bídáckému zabrání okleštěné československé republiky. Bože, jak to bolelo, že v těch dnech jsme byli tak opuštěni a bezmocní.

■ **Dne 16. března** hostil Pražský hrad kancléře Hitlera, jak by si byl každý poctivý Čech toho dne přál, aby raději celý hrad vyletěl do povětří i s nenáviděným kaprálem.

■ **Dne 25. května** to bylo již 5 let, co jsme slavili 900 let od první zmínky o obci Hrobce. Velkolepé oslavy započaly průvodem s májkou přes celou obec, uctění památky pad-



lých ve světových válkách a následoval fotbal a program se slavnými osobnostmi. Celý den byla pro návštěvníky otevřena výstava Hrobce na řece času. K této příležitosti realizační tým vytvořil i brožuru o historii naší

obce a také CD s fotografiemi od historických až po současnost (stále jsou k prodeji na obecním úřadu). Byla to úžasná souhra a pomoc všech lidí, jak z Hrobce, tak i z Rohatec.

Jak to bylo před 75 lety

8. květen 2020 je velmi významný den, slavíme Den vítězství. Je to již 75 let od konce 2. světové války, 75 let, kdy můžeme žít v míru.

Přinášíme vám přepis z hrobecké kroniky, jak konec války vypadal u nás.

5. 5. 1945 - Ve 3 hod v noci telefonicky sděleno četnickým stanicím, že se od tohoto dne úřaduje pouze česky. Kolem 4 hod rani přišli do obce občané ze sousedních Rohatec, Židovic a Libotenic s cílem zabrat německé sklady v „Calofrigu“. Narazili zde však na odpor německé osádky a tak odešli zpět do svých domovů.

6. 5. 1945 - Německá osádka opouští „Calofrig“, do kterého přijelo značné množství nákladních aut s ozbrojenými vojáky SS. Tito naložili auta cenným materiálem a potraviny a opustili obec. S nimi odjel i velitel skladu Bancat. Po jejich odjezdu dorazila do obce další kolona Němců, tentokrát příslušníku Hitlerjugend a též oni naplnili svá vozidla různým materiálem, zanechali na střeše budovy válečnou německou vlajku a odjeli.

7. 5. 1945 - S německou osádkou Luftwaffenbau, která měla Calofrig ve své správě, odjela také značná část Ukrajinců se svými ženami a dětmi, kteří zde za války pracovali. Někteří z nich však zůstali v obci a po skončení revolučních a válečných dní se zde oženili a vdaly.

8. 5. 1945 - Bývalí vojáci z řad občanů obce utvořili 2 družstva za velení Kazimíra Klementa a v továrně Silvestra Klementa mají strážnici. Převzali německé sklady pod ochranu a konají zde strážní služby, aby nedocházelo k rozkrádání majetku, kterého zde po Němcích zbylo ještě značné množství. Tuto službu konají s několikačlennou partyzánskou skupinou „Korzár“, která přistála v lese u Oleška jako výsadek.

Několik dní byli ubytováni u pana Škuthana v Libotenicích a později u Silvestra Klementa továrníka v Hrobkách ve skleníku na zahradě za továrnou, kam dopadlo při nále-

tu havarované letadlo.

V tuto dobu již projíždí po hlavní silnici tanky Rudé armády, která spěchá na pomoc Pražskému povstání. Rozprášení němečtí vojáci se snaží různými cestami dostat na západ k Američanům, protože mají hrůzu ze sovětských vojáků. V obci bylo zadrženo 5 něm.vojáků, kteří se vydávali za šifráky, ale při jejich prohlídce bylo zjištěno, že jsou to členové SS a byli partyzány popraveni. Bylo zadrženo 11 SSmanů v lesích u Libotenic při akci, kde byl jimi postřelen jeden občan Libotenic do nohy. Byli také popraveni.

9. 5. 1945 - V dopoledních hodinách byla bombardována Američany sousední Roudnice n.L.. Na pravém břehu Labe stála kolona německých vozidel, bomby však místo na tuto kolonu dopadly na město, kde bylo rozbořeno několik obytných domů a 23 občanů bylo zabito. (pozn. redakce - Roudnici ve skutečnosti bombardovala druhá letecká armáda Sovětů pod vedením pluk. Fjorda Dobyše)

10. 5. 1945 - V 1 hodinu odpoledne projíždí první sovětské taky Hrobce po silnici z Rohatec do Židovic. Hrobečtí občané je ví-

tali s velkým nadšením a kyticemi šeršků. Kolem 4 hod odpolední dorazilo do obce motodělostřelectvo ráže 10 cm s dostřelem 12 km a utábořilo se na volném prostranství u kapličky u Labe.

11. 5. 1945 - Do obce dorazila pěchota sovět. armády a usadila se v okolních lesích na „Horkách“ a v Havránkovém lese, kde si vybudovali zemljanky.

12. 5. 1945 - Na místním obyvatelstvu je již patrná únava z předešlých, uplynulých nocí, revoluční nadšení pomalu opadá a ani ruský voják není již tak vzácným hostem, neboť si občané již na jejich pobyt zvykli.

13. 5. 1945 - Většina sovětského vojska opustila v dopoledních hodinách obec. Pozůstatky válečného materiálu včetně mot. vozidel se soustřeďuje do továrny Silvestra Klementa. Opuštěné koně jsou odváděni do Roudnice n.L. na sportovní stadion. Hrobečtí rolníci nemají o tato zvířata zájem z důvodu nedostatku krmiv.

Po celý uplynulý týden vlají na domech českosl. vlajky, ke konci týdne pak i sovětské vlajky.

15. 5. 1945 - Po 8. hod večer odjíždí z obce bojové trény a veškeré vojsko z okolních lesů směrem ku Praze.



Ilustrační foto. Máte doma fotografie z období války? Rádi je okopírumeme a uložíme v obecní kronice.

Pohádková knihovnice

AUTOR: KARINA KRATOCHVÍLOVÁ

VĚRA JABOROVÁ (*1957) patří mezi opravdové starousedlíky. Nejen, že tu i její předci (jejími rodiče jsou manželé Fajerovi) žili od nepaměti, ona sama je v obci navíc od útlého věku aktivní. O místní knihovnu se stará od svých 15 let, vloni za svou práci získala ocenění a rozhodně nemá v plánu přestat.

■ Na jaře se knihovna přestěhovala do kulturního domu, jaká to bude změna?

Tam to bude fajn. Víš, na tvoření se nás sešlo třeba i patnáct a někdo musel sedět na chodbě. Někdy jsme byli i venku, spali jsme ve stanu na hřišti, na Andersena jsme s dětma házeli flašku do Labe, odpověď nám nepřišla (směje se). Záleží, jak se sejdou děti, teď se sem ale všichni vejdem. Moc se mi líbí, že tu máme dvě místnosti. V první jsou knihy a v druhé, větší, můžou probíhat různé programy.

■ Není problém, že to je v patře?

Když jsme se stěhovali, tak mi dvě místní paní o francouzských holích povídaly „no tak co, když se tam nedobelháme, tak nám to přineseš dolů, my si v hospodě dáme kafe, vybereme si něco a zase půjdeme, aspoň se dostaneme mezi lidi“, a to je skvělý. Knížky nosím i domů a většinou už vím, co kdo má rád.

■ Kdo dnes chodí do knihovny?

Hlavně malé děti a babičky, občas tam zabloudí někdo z toho prostředka, z dospělých, ale mám pocit, že ti dneska vůbec nečtou. Starší generace čte, protože neumí s technikou. Kdyby uměli, tak si myslím, že to také bude vypadat jinak.

■ Myslíš, že dospělí nečtou vůbec, nebo že jen nechodí do knihovny. Není to spíš otázka peněz, kdy starší jsou zvyklí si knihy půjčovat a mladší si je klidně koupí?

To nevím. Možná, že i používají čtečky. I tak si ale knížku do ruky večer vezme málokdo, když pracují od nevidím do nevidím, plácnu sebou a jsou rádi, že mají klid. Vidím to i podle sebe. Ale já musím, když si zalezu, tak si tu knížku každý den vezmu.

■ A jak jsou na tom děti?

Klesá návštěvnost, proto knihovny začaly dělat tvořivé dílny. Děti mají „bedýnky“ a nemají potřebu si číst. Mají tu potřebu ve škole, když plní čtenářský deník.

■ Co tebe přivedlo ke knížkám?

Když jsem chodila do školy, tak jsem měla děsný problém se čtením. Dřív se to nepojmenovávalo, buď jsi uměla číst, nebo neuměla, ale já byla dyslektik jako noha. Když jsme četli na rychlost, tak jsem byla vždycky poslední. Moje máma si se mnou ale dennodenně četla, hlavně básničky, jsou krátké, rýmují se a doteď je mám ráda.

■ Pořád tě baví, co sis zamílovala už jako malé dítě.

Je to asi i mou babičkou, hodně nám četla, vyprávěla, zpívala a já s dětma také pořád zpívám. Ráno s tím ve škole začínáme, půl hodiny cvičíme a potom zpíváme a tančíme.

■ Kde učíš?

Základní škola praktická a speciální v Roudnici. Ta speciálka, kde učím, je ještě o level níž. Na praktický jsme si s klukama každý měsíc nastudovali pohádku a hráli jsme ji pro menší děti. Dělalí jsme si masky, kulisy... Naučili se u toho mluvit, vystupovat, nestydět se. To mi chybí, protože to s dětma ze speciálky dělat nemůžu. Ony nemluví, tam bychom mohli leda pantomimu.

■ Jak dlouho tam učíš?



DOPORUČENÍ KNÍŽEK PRO DĚTI:

- Klasické pohádky
- Malá čarodějnice
- Modrý kocourek

24 let jsem byla v mateřince a tady učím už 18 let. Odešla jsem do důchodu a pak jsem zase naskočila na zástup, takže teď už dva roky přesluhuju, než se holka vrátí z mateřské. V červnu tak opravdu končím. Musím se taky postarat o rodiče a těším se na vnoučata. Když nejsem na zahradě, kterou miluju, tak jsem s nima. Ono to hrozně rychle utíká, děti hrozně rychle stárnou. Když vyrostou, už nepotřebují babičku, mají svoje kamarády, svoje zájmy. Ne, že by to bylo smutný, ale teď si užívám ty menší na plný pecky.

■ Kolik jich máš?

Čtyři, Klárce je 15, Ondrovi 12, Fanoušovi 3 a teď se narodila Justýnka. Hlavní je, že jsou zdraví. Když dělá člověk s dětma, jako já, tak si začne zdraví hodně vážit. Když někomu vadí, že jeho děti zlobí, tak říkám, že může být rád, že může zlobit. Ty děti ve škole zůstanou celou dobu tam, kam je posadíš. Nehnou se, řeknou mňau, béé... Někdy ani to ne. Člověk si u toho opravdu

váží toho, co má.

■ Jak jsi se k tomu vůbec dostala?

V roce 2000 jsem promovala na vejšce, kterou jsem dělala kvůli logopedii. Byla vyhlášená speciální pedagogika ve spojení s obecnou školou, tak jsem na ni šla. Ta práce mi nevádí, jsou to prostě jen jiné děti. Právě děti mě baví - už od začátku ke mně chodily do knihovny děti na logopedii, kterou dělám už od pedáku. Tehdy jsem byla na kurzu u primáře foniatry Tomeše v Ústí na Labem a dneska jsem logopedický asistent.

■ Co to znamená?

Mohu například doporučit odklad první třídy, ale rozhodnout může jen specialista. Napravuju šišlání, patlání... Logopedie není jen ale o tom, ale i o mluvení ve větách, vypravování...

■ To je spojené s tvým čtením.

Ano, to je právě ono.

■ Logopedii děláš jen v Hrobcích?

Při praktický škole mám poradnu, tady v knihovně to nemám oficiálně, ale jen, že mě to baví. Prostě přijdou maminy a řeknou „hele, potřebovali bychom tohle a tohle.“ Když si myslím, že je potřeba, tak zavoláme do Litoměřic, kde se na děti podívají.

■ Takže celý život učíš, děláš logopedii i knihovnici.

No, a baví mě to. Víš, to jsou věci, které vydrží, protože tě to baví. Zrovna tak, když jsem začala dělat grafologii. Sešli jsme se parta lidí, která se scházíme furt. Udělali jsme si navíc jako nástavbu aplikovanou psychologii.

■ A používáš to i v běžném životě?

No jasně. Koukám, jak kdo píše... a otipnu si lidi (směje se). Jestli seženu, s kým tam jít, tak se přihlásím na univerzitu třetího věku. Kamarádka chodí na fyziku na Matfyz a říká, že to je dobrý. Zkoušky tam nejsou, jenom poslouchají a povídají si. Láká mě to.

■ Nebudeš se teď nudit, když jdeš do důchodu?

Ne, určitě ne, mám ta vnoučata. Jestli se budu nudit, začnu vymýšlet ptákoviny. Byla jsem teď na konferenci o práci s dětma do tří let věku. Bylo to úžasný, krásný. Miminka

(Pokračování na následující straně)

přijdou do knihovny s maminkama, čtou si, zpívají,... Chtělo by to trochu přizpůsobení prostory, aby tam všude mohly děti lézt a seznamovat se třeba s lepoprelama. Ještě nevím, zda se do toho pustím. Ale moc se mi ten nápad líbí a i proto už nechci chodit do práce. Zaujalo mě, že v Chomutově to dělají i formou divadla, používají u toho programu maňásky.

■ **Úplně u toho zaříš.**

No, fakt se mi to moc líbilo. Může to být i dopoledne, protože s malými dětma jsou rodiče doma. Přemýšlím i nad programy naopak pro ty starší, můžeme třeba dělat společné výlety a navíc máme lepší přístup do kulturního domu. Místní senioři také chodí číst pohádky před spaním do rohatecké školky, ani jsem o tom nevěděla, dokud si jedna nepřišla kvůli tomu půjčit pohádky. Zahajovala to paní Doležalová.

■ **Jak je to s financováním knihovny?**

Lidi za to nic neplatí, já jsem placená úřadem a ten poskytuje i prostory. Výpůjčky v knihovně i členství jsou také zdarma. Zřizovatelem je obec, ale metodicky jsme pod Litoměřicema, které si hlídají kvalitu a také nám každé tři měsíce vyměňují část knih, abychom měli pořád nějaké nové. Moc ráda bych poděkovala Petře Peřinové a starostce za podporu v našem knihovnickém konání.

■ **Co máš na knihách ráda?**

Myslím, že knížka bude pořád. Technika se pořád mění a bude zase nová, ale knížka zůstane. Když ji vezmeš do ruky, otevřeš jí, ona voní. Každá voní jinak, je jiná na omak. Miluju obrázky, asi jako děti. Miluju, když je krásně namalovaná, třeba od Zmatlíkovy nebo od Müllera.

■ **Jaké vlastně čteš?**

Já jsem pohádková (směje se). Nesmí být morbidní, nemám ráda Grimmy. Mám ráda, když to hezky skončí, vzali se a žili spolu až do smrti, tak to mám ráda. Ty klasický. Velký, velký průšvih je, že ty děti dneska je

neznají. Znájí Spidermana, Supermana a nevím, co všechno, ale málokteré zná ty klasické.

■ **A teď jsi za tyto své aktivity dostala i ocenění Knihovnice Ústeckého kraje.**

To bylo úžasné, to se nedá popsat. Je to pohazení a uznání, že tu práci děláš asi dobře. Nečekám žádné ovace, dělám to proto, že to dělám ráda. Když vidíš, že děti jsou spokojené a ptají se, kdy bude další, a babiči ti řeknou, že si dají v hospodě kafe

Chcete dostávat informace o programu v knihovně? Dejte nám vědět!
Seznam nových knížek v knihovně najdete na webu obce.

a ty jim k tomu přineseš knížku, tak co si můžeš víc přát? Nejprve jsem se ale bránila a uvrtaly mě do toho holky. Nevěděla jsem, zda na to ocenění dosáhnou, ale pak jsem viděla, že to je právě za práci s lidma... asi jsi si už všimla, že když se tu něco děje, tak jde vždy stejná parta?

■ **Jasně.**

A takhle jsme to měli, když jsem měla malé děti. Bylo nás asi pět, a když byla brigáda, děti šly s náma a vyblbly se. Před Vánoci jsme obcházely babičky a maminky, které štrykovaly a v kulturním domě jsme měly výstavu. Měly jsme i burzu,... dneska je to složitější. Lidé nemají potřebu se setkávat. Starousedlíci vymírají a než si mladí najdou vazbu a nemají to jako bydliště, ale jako domov, tak to trvá.

■ **Tady je přeci hodně starousedlíků.**

Možná, že to беру tak, že jak jsou parcely, tak ty lidi nejsou moc viditelní, vůbec je neznám. Když se něco dělá, tak chodí pořád stejní lidi a málokdy se chytne někdo nový.

■ **Přemýšlela jsi někdy nad tím se odstěhovat a dělat někde něco jiného?**

Víš, já když nevidím Říp, tak jsem nemocná. Když se odněkud vracím a zase ho vidím, tak jsem nejšťastnější člověk na světě, protože jsem zase doma. A nebo Bulf. To jsou moje styčné body.

■ **To už mi říkalo víc lidí, že když je člověk z Podřipska, tak je prostě z Podřipska.**

Praotec Čech nás tady zakořenil (směje se).

INFORMACE PRO ČTENÁŘE

Po dohodě s metodičkou knihoven Ústeckého kraje, našimi knihovnicemi a na základě doporučení Ústřední knihovnické rady ČR jsou obě naše knihovny otevřeny od 1. 5. 2020 v omezeném režimu. Tzn., že čtenáři kontaktují svou knihovnici telefonicky a domluví si osobní předání knih. Ty po přečtení vrátí v igelitové tašce zpět knihovnicím, knihy se poté odloží do karantény a podstoupí dezinfekci ozonovým generátorem. Knihovny se v běžném režimu se všemi svými aktivitami otevrou 1. 9. 2020 (pokud nedojde ke zhoršení epidemiologické situace).

Spojení na naše milé a nejlepší knihovnice

Mgr. Věra Jaborová, tel.: 604 933 256,

e-mail: jabove@seznam.cz

Miloslava Kleiblová, tel.: 603 712 271,

e-mail: milakleiblova@seznam.cz

Odkaz na katalog knih můžete najít na webových stránkách obce. Kromě stálých knih si můžete půjčit i knihu z tzv. výměnných souborů. Každé tři měsíce dostanou naše knihovny čtyři obří tašky nových knih, které po třech měsících putují do jiné knihovny a do našich knihoven nové čtyři tašky knih. Půjčit si tak můžete i úplné novinky! Obsah výměnného souboru lze ovlivnit, takže pokud pasete po nějaké knižní speciilitě, tak neváhejte kontaktovat naše knihovnice.

Co se děje v kapli Všech svatých?

Kaple Všech svatých je připravena na další fázi úprav, letos se budou malovat stěny a restaurovat podlaha, proto se musel veškerý inventář vystěhovat. O to se postarali rohatečtí páni baráčníci, pan farář, Honza Čížek, Míla Řípa a pan Šušmák. Po vystěhování nastoupili lešenáři a po nich hned restaurátoři. Už teď je kaple krásná, až se tají dech. A co teprve po dokončení. Těšíte se taky?



Zvelebují se i bezprostřední okolí kaple, krom živého plotu, okrasných jablek a odpadkového koše se znakem obce přibyl i staronový křížek, o jehož obnovu se zasloužil Klub rohateckých baráčníků. Pánové odvedli skvělou práci, no posuďte sami.

K příležitosti výročí uplynutí 75 let od konce 2. světové války byla u nového křížku zasažena další LÍPA SVOBODY.

Proběhlé akce

Hasičský ples

1. 2. 2020 - V Hrobcích se po sedmnácti letech opět konal Hasičský ples. Na této akci spolupracovali SDH Hrobce a Obec Hrobce. Dobrým znamením již bylo to, že všechny vstupenky byly vyprodány. Po osmé hodině ples společně zahájili Kateřina Hlaváčová a Jaroslav Jelínek. Při této příležitosti připomněli letošní výročí 110 let založení SDH v Hrobcích a Pavel Novák promítl video složené z historických i současných fotografií (video je možné shlédnout i na YouTube). O předtančení se postaraly dva taneční páry z taneční školy Tapos z Litoměřic a poté už se o zábavu staral Bíza Band. Součástí plesu byla také bohatá tombola, kde na účastníky čekaly hodnotné ceny, mimo jiné i televizor, telefon či mikrovlnná trouba. Věříme, že se všem ples líbil a pomohli jsme tak obnovit dlouhou tradici Hasičského plesu. Velice děkujeme sponzorům za věcné i finanční dary, organizačnímu týmu, SDH Hrobce a Obci Hrobce.

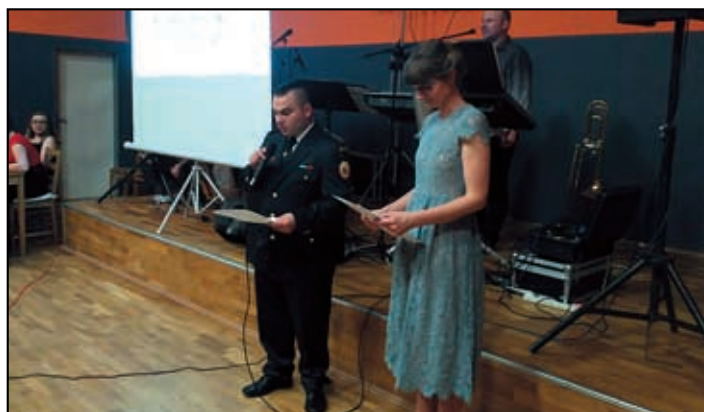

Maškarní se Svátou

1. 2. 2020 - Letos se o zábavu při rejci masek postaral Svátá se svým divídem. I když to vypadalo, že díky chřipce hodně dětí zůstalo v postýlkách, tak přece jen přišlo dost dětí, aby si mohly zasoutě-



žit, zatancovat a získat tak sladké odměny. Děti s rodiči se na maškarní pečlivě připravovali a tak k nám přiběhl malý vlk či jednorozec, byly zde princezny, beruška, čert, pirát, ninja, skřítek i hasič, dokonce přišla i Zloba. Všechny děti dostaly za soutěžení i krásné masky bonbóny. Velmi děkujeme Valentovým za poskytnuté fotografie.

BUBU fóry a příběhy



7. 3. 2020 - Byli jsme velmi rádi, že k nám přijela paní Zuzana Bubílková se svým zábavným pořadem BUBU fóry a příběhy. Sál byl téměř plný a všichni se bavili příběhy a štiplavým humorem paní Bubílkové. Dozvěděli jsme se pár vtipných věcí o našich politikách, o panu Šimkovi i příběhy s fanoušky. Na závěr paní Bubílková, stejně jako všechny ženy v sále, dostala krásnou květinu. Po pořadu si všichni mohli vzít fotografii s podpisem a mohli si též zakoupit krásné šperky, které vlastnoručně vyrábí paní Bubílková. Rádi bychom poděkovali SDH Hrobce za pomoc s ozvučením sálu a spolku Pro lepší budoucnost za darované květiny.



Koncert do oken

8. 5. 2020 - Během celorepublikového nouzového stavu proběhl v Hrobcích a Rohatcích Koncert do oken ke Dni vítězství. Pro radost nám zahrál Podřípský žestový kvintet. Oslavili jsme tak 75 let od konce 2. světové války a věříme, že Vás hudba trochu potěšila. Byli jsme příjemně potěšeni, kolik spoluobčanů bylo u oken či dokonce tančilo na hudbu, že také přišlo k pomníkům padlých, aby si připomnělo 75 let od konce 2. světové války.



Děkujeme spokojeným posluchačům za pohoštění kapely a paní Ďurišové za fotografie.

Svátovo divadlo

16. 5. a 14. 6. 2020 - V době po nouzovém stavu přijel hrobecké a rohatecké děti potěšit loutkovou pohádkou Sváta se svým divdlem. Po době zákazů a nařízení bylo potřeba alespoň na tvářích dětí vykouzlit bezstarostný smích, o což se nám postaraly nejen pohádky Máša a tři medvědi a O třech prasátkách, ale zejména čertík Popleta s jeho popletenými písničkami.



Indiánské odpoledne

7. 6. 2020 - Už jste byli na návštěvě u indiánů? V Hrobcích nás indiáni z indiánské vesničky Rosehill navštívili a ukázali nám jejich zvyky a hudbu, zahráli nám divadlo o jejich životě, návštěvě bílých tvářů, lovu orla a bizona. Všichni jim pomáhali při zpěvu indiánských písní a zatančili si Hadí tanec.

Děti si také mohly zasoutěžit v indiánských disciplínách jako je střelení z luku na bizona, lovení ryb a namotávání želviček a vytvořily si indiánský náramek.

Po představení nám hasiči z SDH Hrobce pomohli při opékání buřtů, za což jim moc děkujeme.



Zprávičky ze školky

Začátek jara nám ve školce zpestřila i nová výuková pomůcka a to programovatelná robotická hračka včelka Bee-bot - digitální interaktivní pomůcka na rozvoj logického myšlení, prostorové představitivosti, plánování a předmatematických dovedností. Na první pohled si získala zájem dětí a velmi rády s ní pracují. Zatím jsme zkoušeli hledat cestu po městě do různých obchodů či institucí, nejprve si řekneme, kam chceme se včelkou dojet a pak pomocí šipek vyrazíme správnými směry, učíme se pravolevou orientaci a plánujeme kolikrát musíme šipku zmáčknout a kterým směrem má vyrazit a jak se má otáčet. Včelka je již druhou výukovou pomůckou tohoto typu, kterou máme, dělá partnera interaktivní televizi, na které mohou děti hrát pexeso, zpívat si s hudebními podklady, poznávat zvuky zvířat,



malovat prstem a užívat si mnoho dalších podnětných a zajímavých činností. Využívají-li děti interaktivní technologie již v předškolním věku, dobře se adaptují na nástroje a aktivity, které je čekají po nástupu do školy. To může zmírnit stres a usnadnit přechod do první třídy. Interaktivní pomůcky dělají výuku mnohem zajímavější.

Z pohledu MŠ přináší technologie možnost zapojit v jednom okamžiku větší kolektiv, ať už do rozvojových aktivit či při zábavě. Moderní interaktivní technologie v předškolním věku podporují přirozený rozvoj paměti, logického myšlení, postřehu, koncentrace pozornosti a správného rozhodování, vzájemné spolupráce a tolerance, komunikační dovednosti a naslouchání. Zkrátka samá pozitiva, tak se budeme těšit, že všechna tato superlativa budou pro děti velkým přínosem do budoucího života.

Zahrada

25. května 2020 proběhlo první odzkoušení nové zahrady ve školce. Děkujeme všem rodičům, kteří se na pracích podíleli, odvedli jste skvělou práci!

Díky zahradě a skvělému vedení dětí učitelským týmem můžeme za 20 let očekávat skvělé biology, nadšené fyziky, entomology, a třeba i zapálené budoucí hvězdy gastronomického nebe. Přírodovědná výuka prakticky a v tak podnětném prostředí a pod vedením osvětleného týmu je něco, co přejí všem dětem!

Počátkem června bylo dokončeno jezírko, které v zahradě školky vzniklo nejen k zachytávání dešťové vody a zalévání zahrady,

ale má i velký přínos estetický a vzdělávací. Je to nejen jako zdroj pro čerpání vody, ale také zdroj ochlazování a zvlhčování okolí. Je to i prvek zvyšující ekologickou stabilitu a zlepšilo se i využití pozemku. Co se týče přínosu pro děti, tak je voda v zahradě bezkonkurenčně nejpřitažlivější a velmi poučný biotop, na malé ploše lze pozorovat velké množství živočichů a rostlin v jejich přirozeném prostředí. Kontakt s vodou patří k základním potřebám člověka a je důležitý pro správný vývoj dítěte. Pokud dětem neumožníme kontakt s vodou doma nebo ve škole, bude jej nepochybně hledat jinde, kde hrozí více rizik. Voda na zahradě dítěti umožňuje každodenní kontakt a možnost pozorování změn během roku. V neposlední řadě ne-

smíme zapomenout na to, že na příkladu biotopu lze prakticky ukázat velké množství učiva z ŠVP, např. čerpání vody, hospodaření s vodou, fyzikální zákony v praxi - spojené nádoby, skupenství; z chemie - rozborů vody, sledování kvality vody; ze zeměpisu - malý a velký vodní cyklus, podnebí a klima, protipovodňová opatření; z přírodopisu - biodiverzita rostlin a živočichů, sledování vývojových stádií obojživelníků, hmyzu, z hudby - zvuky vody, zvuky rostlin a živočichů a z umění - proměnlivost barev a tvarů, využití přírodních materiálů.

A že tam budou komáři? To ano, ale nebude jich tam více než u Kale. A co si budeme nalhávat, hmyz do přírody patří, tak proč ho z přírodních zahrad vyhánět.



SDH Hrobce informuje

Hasičárna se většinou neptá, co je zrovna za roční období. Lidé u sboru musí být aktivní po celý rok. Začátek roku 2020 byl za poslední roky ten nejaktivnější.

Již 4.1. se konala brigáda na předělání regálu v hasičárně, jelikož ten stávající nevyhovoval již potřebám a požadavkům. Téhož dne naše výjezdová jednotka byla nápomocna HZS a JPO Roudnice n/L při nahlášeném vzníceném komínu v Židovicích. Novinkou bylo také za velkého přispění Obecního úřadu Hrobce pověšení nového hasičského znaku mezi vraty na budovu hasičárny. O týden později se konala Valná hromada, tentokrát v Kulturním domě v Hrobcích. Na začátku výročky byl předán nový hasičský automobil Ford Transit od starostky obce Hrobce a starosty obce Židovice, který byl zakoupen za přispění těchto obcí, Ústeckého kraje a Ministerstva vnitra. Auto bylo posvěceno farářem libotenické farnosti Mgr. Wolfganem Karlem Horákem. Po té se všichni přemístili na sál, kde probí-



halo hlášení výboru, volba nového výboru, udělení ocenění, poděkování sponzorům, vystoupení mladších žáků, plán na rok 2020 a historické vzpomínky, jelikož je to letos 110 let od založení sboru.

Prvním únorovým dnem se po 17 letech konal Hasičský ples ve spolupráci s Obecním úřadem. Po 20. hodině ples uvedl velitel sboru Jaroslav Jelínek a starostka obce Kateřina Hlaváčová. Pak se promítalo video sestavené z fotek z minulých dob až po současnost. O předtančení se postaraly dva taneční páry z taneční školy Tapos z Litoměřic a poté už se o zábavu postarala hu-

dební skupina Bíza Band. Součástí plesu byla také bohatá tombola. Moc děkujeme sponzorům, bez kterých by tombola nemohla být. Moc doufáme, že se tento ples stane tradicí, a že to bude čas setkání jak hasičů, tak místních lidí.

Poslední únorový den se konalo ve spolupráci s Obecním úřadem zvelebování prostoru okolo studánky na Bulfu, kde se prořezaly staré stromy.

Naše dětská družstva se od ledna začínají opět připravovat a to především v rohatecké tělocvičně. Na konci února čekalo starší žáky spaní v hasičárně, kde se družstvo stmelovalo a trávilo svůj volný čas spolu při hrách. Mladší žáci zase podnikli procházku, byli se podívat u studánky pod Bulfem a pak na pohádkové cestě v Rohatcích.

Podivné koronavirové jaro nám překazilo zahájení soutěžní sezóny, po rozvolnění vládních opatření se těšíme a připravujeme na soutěž Podřípské ligy v Hrobcích, která se uskuteční 27. června pro týmy mužů a žen a 28. června pro dětská družstva.

Čas strávený na brigádách, přípravou Valné hromady, Hasičského plesu a přípravou dětí stojí několik lidí hodně úsilí. Za to jim moc děkujeme.

Pavel Novák

POVĚSTI Z LITOMĚŘICKA

VÝKUPNÉ

V Oharce nad Terezínem utopilo se v krátké době mnoho lidí. Převozník viděl jedenkrát vodníka a ptal se jej, proč tolik lidí topí.

„Potřebuji mnoho dušiček, aby se modlily za mé vysvobození. Čím více lidí utopím, tím dříve budu vysvobozen. Zítra zase na jednoho dojde. Nevěříš-li, přijď večer k mostu do pevnosti a uvidíš.“

Převozník šel k večeru na most a čekal, co se bude dít. Tu vidí, jak koč z pivovaru vjel s párem koní do Ohře, aby je proplavil. Ještě se s koňmi ani neotočil a na-

jednou zmizel pod vodou. Rychle vběhl převozník do mlýna a volal o pomoc. Jeden mlynářský skočil hned za kočím do vody a vytáhl jej. Ten byl již mrtev. Mlynářský sám byl bledý jako smrt a pravil, že co dnes zažil, nikdy by nechtěl, aby jej ještě potkalo. Od té doby se z něho stal nemluva a lidem se vyhýbal. Také brzo na to ulehnul a zemřel.

Převozník, který často vodníka vídával, prosil jej, aby jemu a jeho rodině neublížoval. Vodník slíbil, ale vymínil si, že mu každý týden v pátek přinese na splav tři vdolky; jeden s povídly, jeden s mákem a jeden s tvarohem. Převozník slíbil a stál v slovu. Jeden pátek nemohl sám jít a poslal svého

synka. Ten ale jedl makové vdolky rád. Myslel si, „vodník bude s dvěma také spokojen“ a makový snědl sám.

Vodník si převozníkovi stěžoval a pohrozil mu, stane-li se to ještě jednou, že také nebude ve slovu státi. Od té doby nosil mu vždycky převozník vdolky sám.

Když jednou s vdolky přišel, našel vodníka schouleného a třesoucího se sedět na splavu.

„Již nemusíš vdolky nosit“, pravil slabým hlasem, „teď budeš mít ty i ostatní pokoj.“

Pak skočil do vody a od té doby ho nikdo neviděl.

Spolek Pro lepší budoucnost

Za posledních několik měsíců jsme se věnovali především práci pro obec z pozic vašich zastupitelů.

LADOVSKÉ VRBY NA BULFU

Přesně rok po té, co jsme s SDH Hrobce a dalšími dobrovolníky začali čistit bývalou studánku na Bulfu jsme tam i letos v březnu prořezali přerostlé vrby, aby vypadaly jako z Ladova světa. Práce bylo dost, ale díky hasičům a místním i přespolním dobrovolníkům jsme měli za dopoledne hotovo. Děkujeme také panu Stichovi, který našel pramen studánky a průběžně během celého roku toto místo zkrášluje. Doufáme, že toto místo bude oblíbeným cílem procházek. Děkujeme!



„Rádi bychom Vás pozvali v srpnu (termín upřesníme) na výlet do Zooparku Zájezd u Kladna. Chovají tam přes 100 druhů zvířat včetně největší kolekce chameleonů na světě, lemuru nebo surikat, děti si užijí dětské hřiště nebo kontaktní koutek s domácími zvířaty. Vstupné pro obyvatele Hrobce a Rohatec bude zdarma.“

RECEPT

JEMNÉ KNEDLÍKY S OVOCEM OD ZDEŇKY ŘEDINOVÉ

500 g toustového nastrouhaného chleba bez kůrky • 300 g hrubé mouky
1 kg tvarohu • 200 g změkklého másla • 200 g cukru krupice • sůl • 4 žloutky

Všechny ingredience smícháme a necháme 30 minut v chladu odležet a odpočívat. Poté vytvoříme z těsta malé knedlíky, které naplníme ovocem. Mohou být jahody, meruňky. Vkládáme do vroucí vody a vaříme 8 minut. Servírujeme s nastrouhaným tvrdým tvarohem, cukrem, přelijeme máslem a můžeme ozdobit i našlehanou šlehačkou.



INZERCE

■ Poptáváme kvalitnější hlínu na zahradu, staré cihly a také pár náhradních tašek na střechu, už nám bohužel žádná nezbyvá. Děkujeme!

**Kratochvílovi, Hrobce,
Hlavní 80**

OMALOVÁNKY PRO NEJMENŠÍ



zdroj: pinterest.com

OBCENÍ ÚŘAD HROBCE • Ke Hřišti 14, 41183 Hrobce •
Tel. čís.: 416 848 023 • www.hrobce.cz, info@hrobce.cz

HROBECKÁ VLNA - Vydává Zastupitelstvo obce Hrobce v nákladu 260 ks • Vychází jedenkrát za čtvrt roku. • Pro občany obce výtisk zdarma • Příspěvky zasílejte na e-mail: vlna@hrobce.cz, poštou nebo osobně na Obecní úřad ve čtvrtek 18.00-19.00 hodin • Inzerce podle počtu zájemců pro občany Hrobce a Rohatec zdarma.



**Sbor dobrovolných hasičů
HROBCE**

**Vás srdečně zve
na hasičskou soutěž
v požárním útoku**

Podřipská liga

MUŽI, ŽENY
Kdy: 27.6.2020
Čas: 9 hodin
Kde: fotbalové hřiště
v Hrobcech

MLADŠÍ A STARŠÍ ŽÁCI
Kdy: 28.6.2020
Čas: 9 hodin
Kde: fotbalové hřiště
v Hrobcech



**Partner:
Obce Hrobce**



Domácí sbor představí 6 družstev